



НЕВСКИЕ ВЕСЫ

**ВЕСЫ АВТОМОБИЛЬНЫЕ «ВСА»**

**РУКОВОДСТВО ПО ЭКСПЛУАТАЦИИ**

ВС100.00.00РЭ, ред.1



**Санкт-Петербург**

**2010**

	<b>Содержание</b>	<b>Стр.</b>
1	Введение	3
2	Описание и работа	3
2.1	Назначение весов	3
2.2	Общие сведения	3
2.3	Условия эксплуатации	6
2.4	Технические характеристики	6
2.5	Комплектность	8
2.6	Маркировка и клеймение	9
2.7	Упаковка	9
3	Использование по назначению	9
3.1	Эксплуатационные ограничения	9
3.2	Подготовка весов к работе	10
3.3	Описание весоизмерительного индикатора	12
4	Техническое обслуживание	14
5	Сведения о хранении и транспортировании	15
6	Гарантийные обязательства	15
7	Свидетельство о приёмке	17
8	Заключение о поверке	17
9	Сведения об упаковке	17
10	Сведения о юстировке устройства в эксплуатации	17
	Приложение 1.	
	Комплектация весов ВСА-Р с установочным комплектом УК-1 (варианты установки 1.1 и 1.2)	18
	Приложение 2.	
	Комплектация весов ВСА-Р с установочным комплектом УК-2 (варианты установки 2.1-2.4)	20
	Приложение 3.	
	Комплектация весов ВСА-Р с установочным комплектом УК-3 (варианты установки 3.1 и 3.2)	22

## Вниманию потребителей

Прочитайте это Руководство по эксплуатации перед установкой, работой или обслуживанием весов автомобильных «ВСА» (далее - весов).

Не допускайте неподготовленный персонал к работе, установке или обслуживанию весов.

### 1. Введение

Настоящее Руководство по эксплуатации (далее – Руководство) распространяется на весы ВСА-Р (разборные) и предназначено для ознакомления с основными правилами эксплуатации, обслуживания, хранения и транспортирования весов, а также весоизмерительного индикатора (далее - ВИП).

Для получения установленных характеристик и обеспечения надежной работы весов в эксплуатации следует строго придерживаться положений данного Руководства.

### 2. Описание и работа

#### 2.1. Назначение весов.

Весы предназначены для статического взвешивания автомобилей, прицепов, полуприцепов (включая цистерны), автопоездов, контейнеров, а также любых крупногабаритных объектов, размеры и конструктивные особенности которых позволяют установить их на грузоприёмное устройство, а масса не превышает максимальной нагрузки весов. Весы могут применяться в различных отраслях промышленности, транспорта и сельского хозяйства при учетных и технологических операциях.

Весы выпускаются по ГОСТ Р 53228-2008 и техническим условиям ТУ 4274-007-50062845-2010.

Тип весов автомобильных «ВСА» утверждён на основании положительных результатов испытаний, зарегистрирован в Государственном реестре средств измерений под № 45157-10 и допущен к применению в Российской Федерации.

#### 2.2. Общие сведения.

2.2.1. Весы включают в себя следующие основные узлы: полуплатформы, балки и тензодатчики. В зависимости от варианта установки, весы могут включать в себя рамы, швеллеры, пандусы и закладные плиты. Полуплатформы, связанные балками, образуют отдельные модули, которые соединяются в грузоприёмную платформу. Рамы, соединенные при помощи швеллеров, образуют раму-основание весов.

2.2.2. Значение максимальных нагрузок (Max) весов, допускаемых нагрузок на каждый модуль и допускаемых нагрузок на модуль со стороны одной оси взвешиваемого автомобиля представлены в табл.1.

Таблица 1

Максимальная нагрузка (Max) весов, т	Допускаемая нагрузка на модуль, т	Допускаемая нагрузка на модуль со стороны одной оси взвешиваемого транспортного средства, т
20	20	10
40	27	13,5
60	40	20
80	52	26
100	66	33

2.2.3. Схема обозначения весов показана на примере автомобильных весов с Max 20т и длиной платформы 6 метров, многоинтервальных, модификации 2. Номер модификации определяет метрологические характеристики весов.

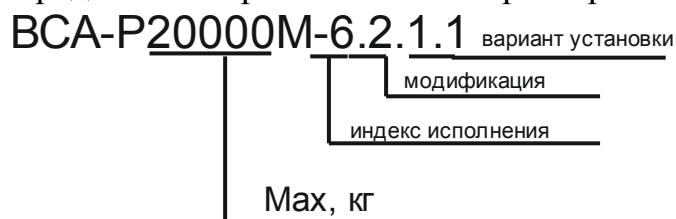

2.2.4. Индексы исполнения весов и размеры грузоприемной платформы (м) представлены в табл.2.

Таблица 2.

Индекс исполнения	6	9	12	15	18	21	24	27
BCA-P20000	6x3							
BCA-P40000	6x3	8,9x3	11,8x3	14,7x3	17,6x3			
BCA-P60000			11,8x3	14,7x3	17,6x3	20,5x3	23,4x3	26,3x3
BCA-P80000			11,8x3	14,7x3	17,6x3	20,5x3	23,4x3	26,3x3
BCA-P100000				14,7x3	17,6x3	20,5x3	23,4x3	26,3x3

2.2.5. Варианты установки весов представлены на рис.1 и в табл.3.

Таблица 3.

№п/п	Вариант установки весов
1.1	На асфальтовом или бетонном дорожном покрытии с металлическими пандусами.
1.2	На бетонных плитах с металлическими пандусами.
2.1	На асфальтовом или бетонном дорожном покрытии с бетонными пандусами.
2.2	На бетонных плитах с бетонными пандусами.
2.3	На бетонном фундаменте с рамой-основанием.
2.4	В бетонном приямке с рамой-основанием.
3.1	На бетонном фундаменте с закладными плитами.
3.2	В бетонном приямке с закладными плитами.

2.2.6. Первая цифра в обозначении варианта установки определяет номер установочного комплекта (УК), используемого при монтаже весов (табл.4).

Таблица 4.

Установочный комплект	Состав комплекта
УК-1	Рама-основание, 4 металлических пандуса, крепежные изделия
УК-2	Рама-основание, крепежные изделия
УК-3	Закладные плиты, крепежные изделия

Рис.1 Варианты установки весов.

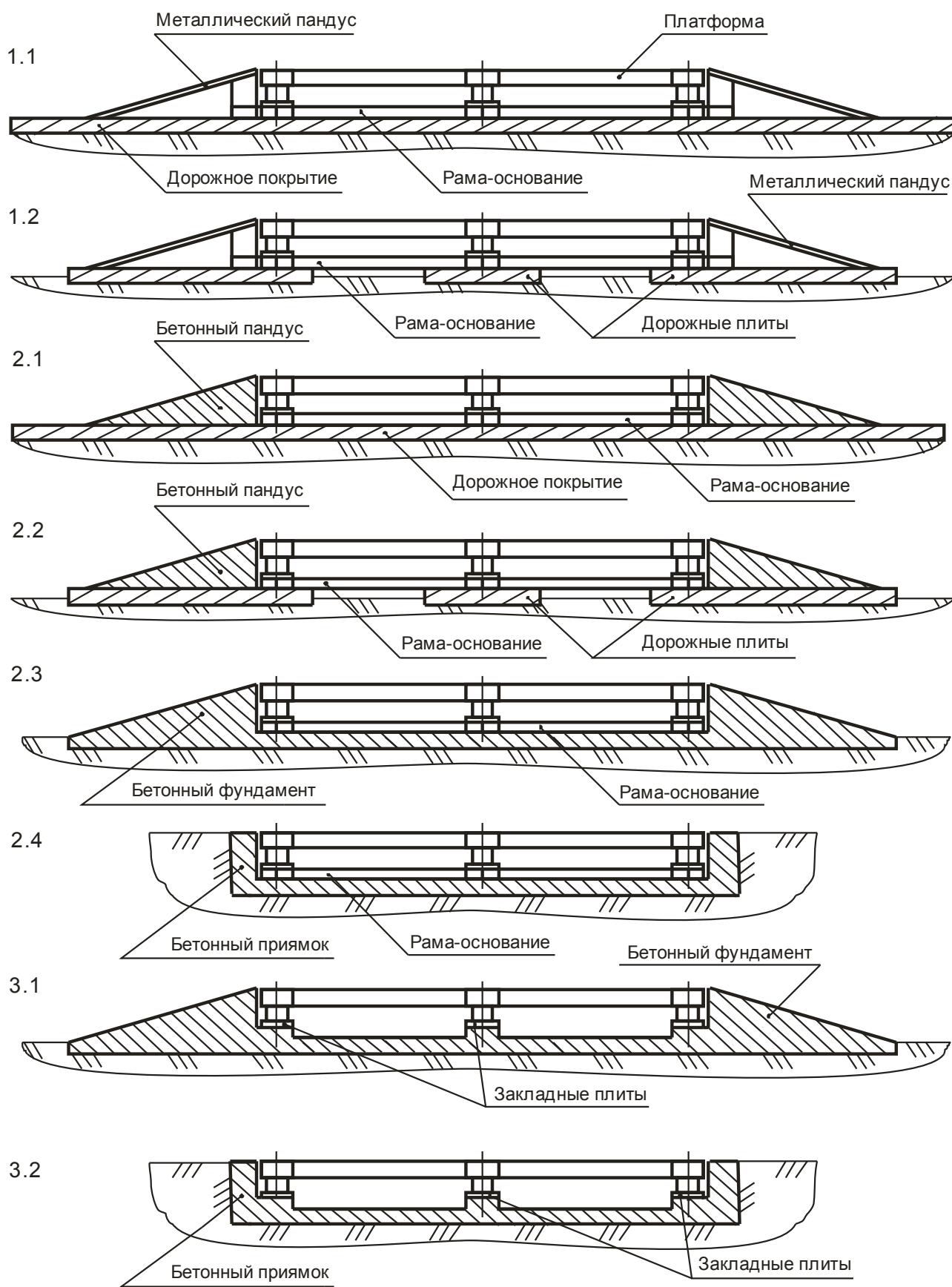

2.2.7. Передний и задний углы свеса ( $\gamma_1$  и  $\gamma_2$ ) взвешиваемого транспортного средства (см. рис.2) не должны быть меньше  $12^\circ$ . В противном случае для взвешивания рекомендуется использовать весы с более пологими бетонными пандусами или врезные весы.



Рис. 2 Передний и задний углы свеса ( $\gamma_1$  и  $\gamma_2$ ) транспортного средства.

2.2.8. Место для установки весов должно включать в себя прямолинейные участки подъездных и отъездных путей, расположенные симметрично относительно весов и имеющие длины не меньше, чем максимально возможная длина предполагаемых для взвешивания автомобилей или автопоездов.

### 2.3. Условия эксплуатации.

2.3.1. По условиям эксплуатации весы должны соответствовать исполнению УХЛ категории 1.1 по ГОСТ 15150-69. Диапазон рабочих температур грузоприемного устройства - от минус 30 до  $40^\circ\text{C}$ , весоизмерительного индикатора – от минус 10 до  $40^\circ\text{C}$ .

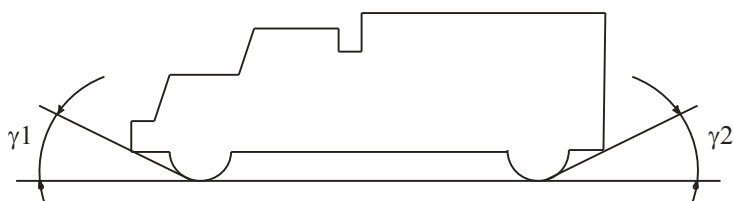
### 2.4. Технические характеристики.

2.4.1 Класс точности весов по ГОСТ Р 53228-2008

III (средний)

2.4.2 Метрологические характеристики весов приведены в табл.5

2.4.3 Время установления показаний, сек. не более.....3

2.4.4 Диапазон выборки массы тары.....от 0 до Max

2.4.5 Пределы допускаемой погрешности для нагрузок нетто при работе в режиме выборки массы тары соответствуют пределам допускаемой погрешности, приведенным в п.2.2.2.

Таблица 5.

Модификация	Диапазон взвешивания		$e = d$ , кг	Интервалы взвешивания, кг	mpe, при поверке, кг	mpe, при эксплуатации, кг
	Max (НПВ), т	Min (НмПВ), кг				
BCA-P20000-6.1	20	200	10	От 200 до 5000 вкл. От 5000 до 20000 вкл.	5 10	10 20
BCA-P20000M-6.2	15/20	100	5 10	От 100 до 2500 вкл. От 2500 до 10000 вкл. От 10000 до 15000 вкл. От 15000 до 20000 вкл.	2,5 5 7,5 10	5 10 15 20
BCA-P40000-6.1 BCA-P40000-9.1 BCA-P40000-12.1 BCA-P40000-15.1 BCA-P40000-18.1	40	400	20	От 400 до 10000 вкл. От 10000 до 40000 вкл.	10 20	20 40

Модификация	Диапазон взвешивания		e= d, кг	Интервалы взвешивания, кг	mpe, при поверке, кг	mpe, при эксплуата- ции, кг
	Max (НПВ), г	Min (НмПВ), кг				
BCA-P40000M-6.4 BCA-P40000M-9.4 BCA-P40000M-12.4 BCA-P40000M-15.4 BCA-P40000M-18.4	30/40	200	10 20	От 200 до 5000 вкл. От 5000 до 20000 вкл. От 20000 до 30000 вкл. От 30000 до 40000 вкл.	5 10 15 20	10 20 30 40
BCA-P60000-12.1 BCA-P60000-15.1 BCA-P60000-18.1 BCA-P60000-21.1 BCA-P60000-24.1 BCA-P60000-27.1	60	400	20	От 400 до 10000 вкл. От 10000 до 40000 вкл. От 40000 до 60000 вкл.	10 20 30	20 40 60
BCA-P60000M-12.2 BCA-P60000M-15.2 BCA-P60000M-18.2 BCA-P60000M-21.2 BCA-P60000M-24.2 BCA-P60000M-27.2	30/60	200	10 20	От 200 до 5000 вкл. От 5000 до 20000 вкл. От 20000 до 30000 вкл. От 30000 до 40000 вкл. От 40000 до 60000 вкл.	5 10 15 20 30	10 20 30 40 60
BCA-P80000-12.1 BCA-P80000-15.1 BCA-P80000-18.1 BCA-P80000-21.1 BCA-P80000-24.1 BCA-P80000-27.1	80	1000	50	От 1000 до 25000 вкл. От 25000 до 80000 вкл.	25 50	50 100
BCA-P80000M-12.2 BCA-P80000M-15.2 BCA-P80000M-18.2 BCA-P80000M-21.2 BCA-P80000M-24.2 BCA-P80000M-27.2	30/60/80	200	10 20 50	От 200 до 5000 вкл. От 5000 до 20000 вкл. От 20000 до 30000 вкл. От 30000 до 40000 вкл. От 40000 до 60000 вкл. От 60000 до 80000 вкл.	5 10 15 20 30 50	10 20 30 40 60 100
BCA-P100000-15.1 BCA-P100000-18.1 BCA-P100000-21.1 BCA-P100000-24.1 BCA-P100000-27.1	100	1000	50	От 1000 до 25000 вкл. От 25000 до 100000 вкл.	25 50	50 100
BCA-P100000M-15.2 BCA-P100000M-18.2 BCA-P100000M-21.2 BCA-P100000M-24.2 BCA-P100000M-27.2	30/60/100	200	10 20 50	От 200 до 5000 вкл. От 5000 до 20000 вкл. От 20000 до 30000 вкл. От 30000 до 40000 вкл. От 40000 до 60000 вкл. От 60000 до 100000 вкл.	5 10 15 20 30 50	10 20 30 40 60 100

2.4.6 Потребляемая мощность, ВА, не более .....5

2.4.7 Питание весов осуществляется от сети переменного тока частотой 50Гц и номинальным напряжением 220В через адаптер, а также от встроенного аккумулятора напряжением 6В/4Ач.

2.4.8 Дискретность отсчета (d) связана со значением поверочного деления (e) соотношением  $d = e$

2.4.9 Весы не имеют цифровой индикации за значением (Max+9d).

2.4.10 Пределы допускаемой погрешности ненагруженных весов после установки на нуль.....±0,25 e

2.4.11 Порог чувствительности весов ..... 1,4 d

2.4.11 Масса весов представлена в табл.6.

Габаритные размеры ВИП, мм.....220x 125x 140

Масса ВИП, кг.....2,0

2.4.13 Весы оснащены стандартным интерфейсом передачи данных RS-232C.

2.4.14 Вероятность безотказной работы за 2000 часов .....0,98

## 2.5. Комплектность

Комплект поставки представлен в приложениях 1,2 и 3 к данному Руководству.

Таблица 6.

Модификация весов	Вариант установки весов		
	1.1, 1.2	2.1-2.4	3.1, 3.2
	Масса весов, кг		
BCA-P20000-6.1 BCA-P20000M-6.2	3905	2799	2338
BCA-P40000-6.1 BCA-P40000M-6.4	3905	2799	2338
BCA-P40000-9.1 BCA-P40000M-9.4	5259	4152	3556
BCA-P40000-12.1 BCA-P40000M-12.4	6183	5077	4431
BCA-P60000-12.1 BCA-P60000M-12.2	6766	5660	5014
BCA-P80000-12.1 BCA-P80000M-12.2	7015	5909	5262
BCA-P40000-15.1 BCA-P40000M-15.4	7540	6433	5653
BCA-P60000-15.1 BCA-P60000M-15.2	7890	6784	6259
BCA-P80000-15.1 BCA-P80000M-15.2	8547	7441	6915
BCA-P100000-15.1 BCA-P100000M-15.2	9312	8206	7598
BCA-P40000-18.1 BCA-P40000M-18.4	8384	7278	6745
BCA-P60000-18.1 BCA-P60000M-18.2	9316	8210	7765
BCA-P80000-18.1 BCA-P80000M-18.2	9674	8568	7992
BCA-P100000-18.1 BCA-P100000M-18.2	10142	9036	8205
BCA-P60000-21.1 BCA-P60000M-21.2	10771	9665	8699
BCA-P80000-21.1 BCA-P80000M-21.2	11203	10097	9409
BCA-P100000-21.1 BCA-P100000M-21.2	12528	11422	10734

Модификация весов	Вариант установки весов		
	1.1, 1.2	2.1-2.4	3.1, 3.2
	Масса весов, кг		
BCA-P60000-24.1 BCA-P60000M-24.2	11868	10762	10024
BCA-P80000-24.1 BCA-P80000M-24.2	12325	11219	10482
BCA-P100000-24.1 BCA-P100000M-24.2	13935	12829	12090
BCA-P60000-27.1 BCA-P60000M-27.2	13304	12198	11362
BCA-P80000-27.1 BCA-P80000M-27.2	14346	13240	12204
BCA-P100000-27.1 BCA-P100000M-27.2	15535	14429	13594

## 2.6. Маркировка и клеймение.

На лицевой панели ВИП и на табличке по ГОСТ 12969, закреплённой на задней стенке ВИП, нанесены следующие обозначения и надписи:

- знак утверждения типа установленного образца;
- наименование или товарный знак предприятия-изготовителя;
- обозначение весов;
- номер по системе нумерации предприятия-изготовителя;
- максимальная нагрузка (Max);
- минимальная нагрузка (Min);
- значение поверочного деления (e);
- год выпуска.

Весы имеют место для нанесения клейма поверителя на одном из крепежных винтов ВИП.

## 2.7. Упаковка.

2.7.1 ВИП упакован в чехол из полиэтиленовой пленки и уложен в картонную коробку.

2.7.2 Крепежные элементы, необходимые для сборки весов на месте эксплуатации, помещены в отдельный деревянный ящик.

## 3 Использование по назначению

### 3.1 Эксплуатационные ограничения.

3.1.1. Запрещается помещать на грузоприемную платформу груз, масса которого превышает максимальную нагрузку весов.

3.1.2. Запрещается при включенных весах производить их разборку, присоединять или разъединять разъем регистрирующего устройства.

3.1.3. Запрещается использовать растворители для очистки поверхности грузоприемной платформы и весоизмерительного индикатора.

3.1.4. Скорость движения автомобиля по весам не должна превышать 5км/ч

3.1.5. Не допускаются рывки и резкое торможение автомобиля при движении по весам.

## 3.2 Подготовка весов к работе

3.2.1. Подготовка места для установки весов осуществляется в соответствии с документацией «Весы автомобильные ВСА-Р. Подготовка места для установки весов. Вариант установки (см.табл.3)».

3.2.2. Сборку, монтаж, подключение и юстировку Весов на месте эксплуатации производят специалисты ЗАО «ВЕС-СЕРВИС» или специалисты соответствующей квалификации другой организации по согласованию с сервисной службой ЗАО «ВЕС-СЕРВИС» в соответствии с документацией «Весы автомобильные ВСА-Р. Инструкция по монтажу».

3.2.3. Весы модели ВСА-Р40000-12.1.1.1 показаны на рис.3, где

- 1 – рамы основания (3 шт.),
- 2 – соединительные швеллеры (4 шт.),
- 3 – пандусы (4шт.),
- 4 – балки (3шт.),
- 5 – полуплатформы (4шт.),
- 6 – ограждение (8шт.),
- 7 – ВИП.

Ограждения и настилы, закрывающие проемы между полуплатформами, включаются в комплект поставки весов по согласованию с заказчиком.



Рис.3 Весы модификации ВСА-Р40000-12.1.1.1

### 3.3 Описание весоизмерительного индикатора.

В данной модели весов установлен ВИП НВТ-1Н.



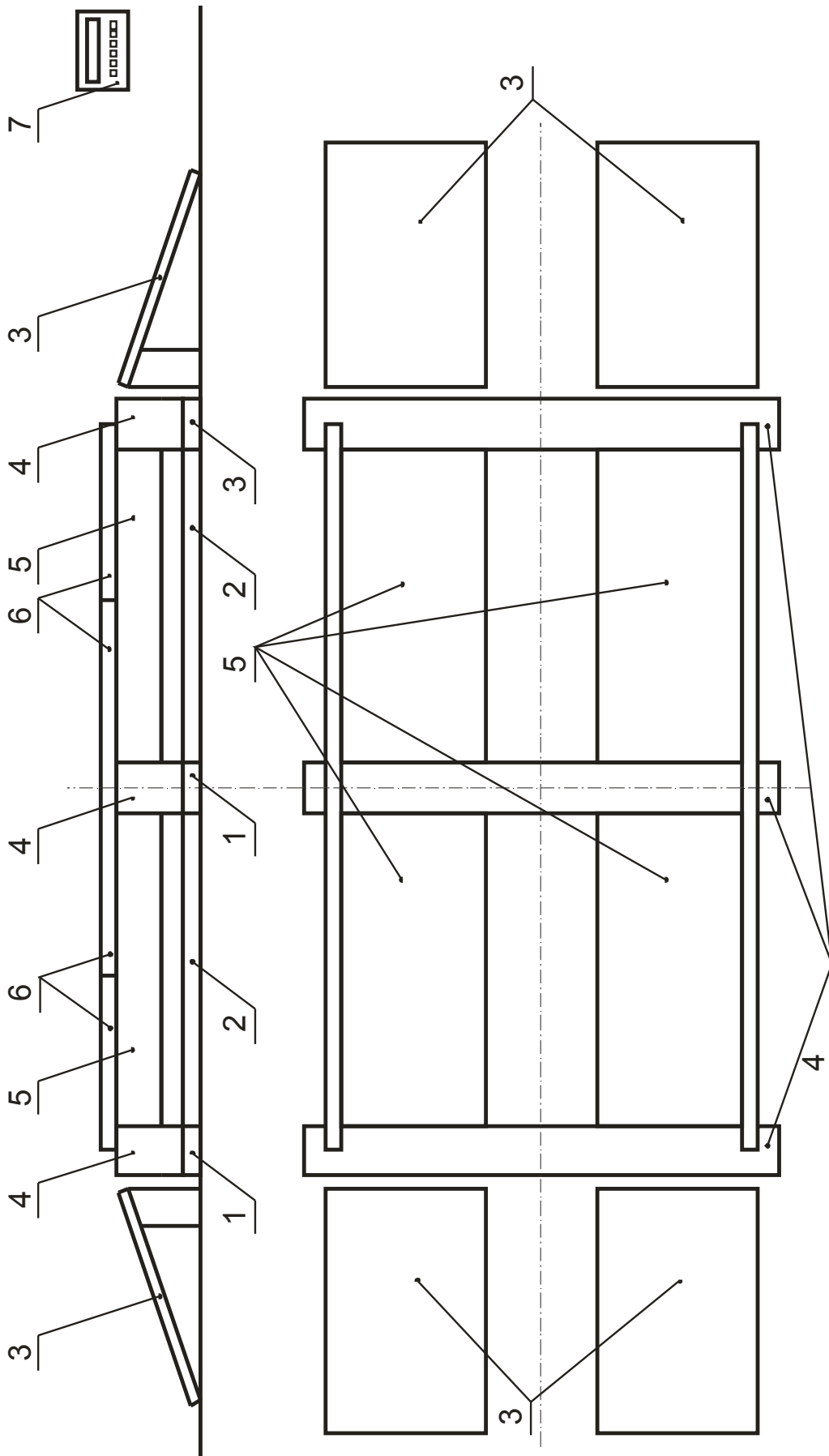





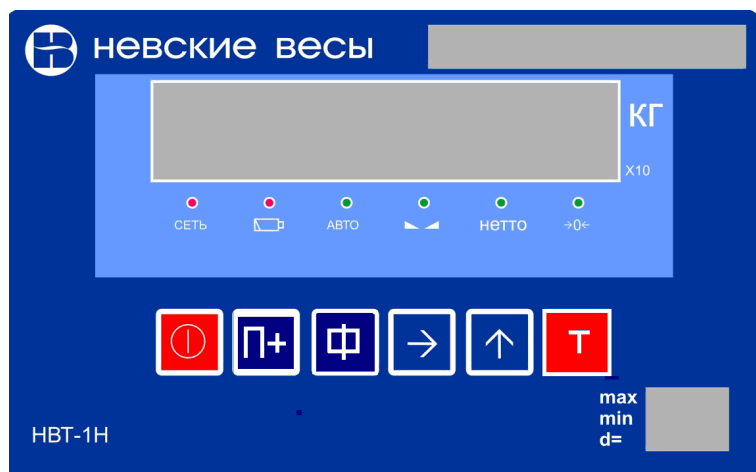

Рис.4 Весоизмерительный индикатор НВТ-1Н.

Основные функции кнопок:

-  - кнопка включения и выключения
-  - кнопка режима суммирования
-  - кнопка управления функциям
-  - кнопка увеличения текущего значения на единицу (при наборе значения вручную)
-  - кнопка перемещения к следующему разряду (при наборе значения вручную)
-  - кнопка функции тарирования и установки на ноль

#### 3.3.1. Включение ВИП.

Включите сетевой выключатель, расположенный на задней крышке ВИП.

Нажмите кнопку  и удерживаете ее до начала теста в виде последовательной смены цифр от “999999” до “000000”. После прохождения теста на табло ВИП

последовательно высветится версия прошивки (например, ) и затем нулевая масса.

#### 3.3.2. Выключение ВИП.

Нажмите кнопку  и удерживайте ее в течение 2 секунд, после чего появится

значение емкости аккумуляторной батареи, например  (82%) и ВИП выключится.

#### 3.3.3. Контроль питания ВИП.

При питании ВИП от аккумулятора индикатор...  не горит.

При включении и выключении ВИП на табло высвечивается емкость аккумулятора



в процентном содержании, например 82%

Если емкость аккумулятора упадет до 15%, показания табло ВИП мерцают.

Если емкость аккумулятора упадет до 5% , ВИП автоматически отключится.

В режиме автоматического отключения для экономии электроэнергии на табло ВИП



высвечивается

При полной зарядке аккумулятора ВИП сохраняет работоспособность в течение 35 часов.

Полная зарядка аккумулятора в ВИП производится в течение 12-18 часов.

При длительной консервации ВИП во избежание полной разрядки и выхода из строя аккумулятора обязательно производится подзарядка аккумулятора один раз в месяц.

#### 3.3.4. Установка нуля.

Если нагрузка на весы отсутствует (грузоприемная платформа пуста), а на табло

ВИП показания отличные от нуля - нажмите кнопку

На табло ВИП высветятся нули и засветятся индикаторы и

#### 3.3.5 Тарирование груза.

Для установки значения массы тары в память ВИП, установите, на грузоприемную платформу пустую машину (тару) и, когда после стабилизации показаний загорится

индикатор , нажмите кнопку .

Загорится индикатор «Нетто». В память ВИП будет внесено значение массы тары.

Для удаления значения массы тары из памяти ВИП удалите с грузоприемной

платформы машину (тару) и после стабилизации показаний нажмите кнопку... .

Индикатор «Нетто» погаснет.

#### 3.3.6. Режим суммирования.

Для установки режима суммирования нажмите два раза кнопку . С помощью

кнопок и установите на табло

Для выхода в режим взвешивания нажмите кнопку .

На табло высветится

Загорится индикатор .

Установите на грузоприемную платформу груз 1. После стабилизации показаний

нажмите кнопку раздастся звуковой сигнал и на табло высветится



Масса груза 1 внесена в память.

Удалите груз с грузоприёмной платформы.

После установления нулевой массы поместите на платформу груз 2.

После стабилизации показаний нажмите кнопку .

Масса груза 2 занесена в память и т.д.

Для того, чтобы узнать общую сумму взвешиваний, нажмите кнопку . На табло высветится количество взвешиваний и общая сумма взвешиваний.

Для удаления значения суммы из памяти нажмите кнопку  во время просмотра общей суммы взвешиваний.

#### 4. Техническое обслуживание.

Техническое обслуживание проводится так часто, как этого требуют условия и интенсивность эксплуатации, но не реже одного раза в год.

4.1. Техническое обслуживание проводят с целью обеспечения нормальной работы весов в течение периода их эксплуатации.

4.2. Проверяйте целостность изоляции соединительного кабеля.

4.3. Очищайте грузоприёмную платформу и участки дорожного полотна, входящие в зону взвешивания, от грязи и наледи.

Допускается использование струи воды под низким давлением, направленной сверху на платформу.

4.4. На протяжении всего срока эксплуатации следите за состоянием поверхностей подъездных участков, прилегающих к весам.

Для обеспечения установленной точности взвешивания необходимо поддерживать состояние поверхностей подъездных участков в пределах указанных требований.

4.5. Проверяйте весы на отсутствие каких-либо предметов под грузоприёмной платформой и в зазорах между платформой и пандусами или стенками приемка.

4.6. В процессе эксплуатации контролируйте величину зазоров между продольными и поперечными ограничительными болтами и грузоприёмной платформы. Размер зазоров должен быть в пределах  $(6 \pm 1)$  мм.

4.7. Следите за исправностью дренажной системы.

4.8. Перед очисткой весов от мусора, снега или наледи, а также перед отключением любых узлов, разъемов или соединяющих их проводов отключайте электропитание весов.

4.9. Возможные неисправности и методы их устранения перечислены в табл.7.

Таблица 7.

Внешнее проявление неисправности	Вероятная причина неисправности	Методы устранения неисправности
Режим тестирования завершился правильно, но показания нестабильны	Попадание влаги в кабель и (или) в разъем	Просушить кабель, очистить и просушить разъем
	Обрыв кабеля датчика	Обратиться в ближайший сервисный центр или в сервисный центр предприятия-изготовителя.
	Неисправность весоизмерительного индикатора	

Внешнее проявление неисправности	Вероятная причина неисправности	Методы устранения неисправности
Показания очевидно неверные	соприкосновение платформы с посторонними предметами	Обеспечить достаточный зазор между платформой и окружающими предметами
Показания периодически становятся нестабильными	В радиусе (5-7)м от весов находится источник радиоизлучения	Установить наличие источника радиоизлучения, не работать на весах во время работы источника или увеличить расстояние до источника радиоизлучения
На табло высвечивается "Err"	Ошибка	Обратиться в ближайший сервисный центр или на предприятие-изготовитель

4.10. Поверка весов проводится согласно Приложению Н ГОСТ Р 53228-2008.

Основные средства поверки: гири класса М1 по ГОСТ 7328-2001. Межповерочный интервал – 1год.

## 5. Сведения о хранении и транспортировании

5.1. Условия хранения в части воздействия климатических факторов должны соответствовать группе условий хранения 8 (ОЖЗ) по ГОСТ 15150. Весы следует хранить в упакованном виде.

5.2. Условия транспортирования весов в части воздействия климатических факторов должны соответствовать группе 8 по ГОСТ 15150.

## 6. Гарантийные обязательства

Изготовитель гарантирует соответствие весов требованиям ТУ 4274-007-50062845-2010

- при условии первичного (с момента выпуска весов) ввода весов в эксплуатацию специалистами ЗАО «ВЕС-СЕРВИС» или специалистами других организации по согласованию с сервисной службой ЗАО «ВЕС-СЕРВИС», имеющих лицензию на изготовление, ремонт соответствующих средств измерения;

- при соблюдении потребителем условий эксплуатации, транспортирования и хранения весов.

Гарантийный срок эксплуатации определяется договором на шеф-монтажные работы, но должен быть не менее 12 месяцев со дня ввода весов в эксплуатацию.

**Работы по обеспечению гарантийных обязательств на весы ВСА-Р выполняет организация, проводившая монтажные и пусконаладочные работы.**

### **ВНИМАНИЕ!**

**Потребитель лишается права на гарантийный ремонт в следующих случаях:**

- были нарушены условия эксплуатации, транспортирования и хранения весов;

- последующие, после ввода в эксплуатацию Весов сборка, монтаж, подключение весов проводились без ведома и согласия организации, несущей гарантийные обязательства;
  - весы подвергались ремонту и/или конструктивным изменениям неуполномоченными лицами/предприятиями;
  - неисправность весов вызвана не зависящими от производителя причинами, такими как перепады напряжения питания, пожар, попадание внутрь весов посторонних предметов и жидкостей, насекомых и т. д.
  - весы имеют трещины, вмятины и аналогичные механические повреждения ВИП, возникшие в процессе эксплуатации или транспортировки;
  - отсутствует гарантийный талон или в него внесены самостоятельные изменения;
  - нарушена пломба завода-изготовителя или организации, проводившей монтажные и пусконаладочные работы;
- Гарантия на аккумуляторную батарею не распространяется.

## 7. Свидетельство о приемке

7.1. Весы автомобильные ВСА-Р \_\_\_\_\_ зав. № \_\_\_\_\_  
соответствуют техническим условиям ТУ 4274-007-50062845-2010, опломбированы  
и признаны годными к эксплуатации.

Дата приемки \_\_\_\_\_ Контролер ОТК \_\_\_\_\_

7.2. Контрольное число \_\_\_\_\_

## 8. Заключение о поверке

8.1. Весы автомобильные ВСА-Р \_\_\_\_\_ зав. № \_\_\_\_\_  
на основании результатов первичной поверки,  
проведенной \_\_\_\_\_, признаны годными и допущены к  
применению.

Дата поверки \_\_\_\_\_ Поверитель \_\_\_\_\_

## 9. Сведения об упаковке

9.11 Весы автомобильные ВСА-Р \_\_\_\_\_ зав. № \_\_\_\_\_  
упакованы в соответствии с требованиями ТУ 4274-007-50062845-2010.  
Дата упаковки \_\_\_\_\_ Упаковку произвел \_\_\_\_\_

## 10. Сведения о юстировке устройства в эксплуатации

Отметки о проделанной юстировке должны заноситься в табл.8.

Таблица 8.

Порядковый номер юстировки	Дата юстировки	Организация/ должность лица, проводившего юстировку	Фамилия лица, проводившего юстировку	Подпись
1	2	3	4	5

Предприятие – изготовитель: ЗАО "ВЕС-СЕРВИС"  
194156, г. Санкт-Петербург, ул. Сердобольская д.1. тел. (812)363-45-70  
[www.vesservice.com](http://www.vesservice.com) [info@vesservice.com](mailto:info@vesservice.com)

Отделы продаж и сервиса:

г. Санкт-Петербурге:

1. Сердобольская, 1 (812)324-64-00

2. Октябрьская наб., 74/2 (812)322-59-39

3. Промышленная, д.19 (812)325-36-63

г. Тверь

Большие Перемерки, д.30 стр. 1, (4822) 47-50-48

## Приложение 1.

### Комплектация весов ВСА-Р с установочным комплектом УК-1 (варианты установки 1.1 и 1.2).

№п/п	Наименование	Ед	Длина платформы, м																							
			6			9			12			15			18			21			24			27		
			Мах, т																							
			20	40	40	40	60	80	40	60	80	100	40	60	80	100	60	80	100	60	80	100	60	80	100	60
1	Пандус ВС100.16.00	шт.	4	4	4	4	4	4	4	4	4	4	4	4	4	4	4	4	4	4	4	4	4	4	4	
2	Платформа ВС100.01.00(20т,40т,6м)	шт.	2	2	2	4			4				6													
3	Платформа ВС100.03.00(20т,40т,3м)	шт.			2				2																	
4	Платформа ВС100.04.00(60т,6м)	шт.					4			4				6			6				8				8	
5	Платформа ВС100.05.00(60т,3м)	шт.							2							2								2		
6	Платформа ВС100.06.00(80т,6м)	шт.					4			4				6			6			8					8	
7	Платформа ВС100.06.00-01(100т,6м)	шт.								4				6			6			8					8	
8	Платформа ВС100.07.00(80т,3м)	шт.							2							2								2		
9	Платформа ВС100.07.00-01(100т,3м)	шт.								2						2									2	
10	Рама ВС100.13.00	шт.			1	1	1	1	2	2	2	2	2	2	2	2	3	3	3	3	3	3	4	4	4	
11	Рама ВС100.14.00	шт.	2	2	2	2	2	2	2	2	2	2	2	2	2	2	2	2	2	2	2	2	2	2	2	
12	Швеллер ВС100.15.00	шт.	2	2	2	4	4	4	4	4	4	4	6	6	6	6	6	6	6	8	8	8	8	8	8	
13	Швеллер ВС100.15.00-01	шт.			2				2	2	2	2				2	2	2				2	2	2		
14	Кронштейн ВС100.17.00	шт.	8	8	8	8	8	8	8	8	8	8	8	8	8	8	8	8	8	8	8	8	8	8	8	
15	Балка ВС100.08.00(20т,40т)	шт.	2	2	3	3			4				4													
16	Балка ВС100.09.00(60т)	шт.					3			4			4			5			5				6			
17	Балка ВС100.10.00(80т)	шт.						3			4			4			5			5				6		
18	Балка ВС100.10.00-01(100т)	шт.								4				4			5			5				6		
19	Кожух ВС100.22.00	шт.	4	4	6	6	6	6	8	8	8	8	8	8	8	10	10	10	10	10	10	10	12	12	12	
20	Планка ВС100.00.06	шт.	8	8	8	8	8	8	8	8	8	8	8	8	8	8	8	8	8	8	8	8	8	8	8	
21	Шайба ВС100.00.03	шт.	16	16	24	24	24	24	32	32	32	32	32	32	32	32	40	40	40	40	40	40	48	48	48	
22	Втулка ВС100.00.10	шт.			8	8	8	8	16	16	16	16	16	16	16	16	24	24	24	24	24	24	32	32	32	
23	Лист ВС100.00.04	шт.	1	1	1	2	2	2	2	2	2	2	3	3	3	3	3	3	4	4	4	4	4	4	4	
24	Скоба ВС100.00.05	шт.	16	16	24	29	29	29	37	37	37	37	42	42	42	42	50	50	50	55	55	55	63	63	63	
25	Кольцо ВС100.00.09	шт.			4	4	4	4	8	8	8	8	8	8	8	8	12	12	12	12	12	12	16	16	16	
26	Лист ВС100.00.11	шт.	4	4	6	6	6	6	8	8	8	8	8	8	8	10	10	10	10	10	10	10	12	12	12	
27	Болт М6-6х16.5.8.023 ГОСТ 7805-80	шт.	10	10	14	16	16	16	20	20	20	20	22	22	22	22	26	26	26	28	28	28	32	32	32	
28	Болт М16-6х30.6.8.023 ГОСТ 7805-80	шт.	12	12	18	18	18	18	24	24	24	24	24	24	24	24	30	30	30	30	30	30	36	36	36	
29	Болт М16-6х45.6.8.023 ГОСТ 7805-80	шт.	40	40	48	48	48	48	56	56	56	56	56	56	56	56	64	64	64	64	64	64	72	72	72	
30	Болт М20-6х70.8.8.023 ГОСТ 7805-80	шт.	16	16	16	16	16	16	16	16	16	16	16	16	16	16	16	16	16	16	16	16	16	16	16	
31	Болт М20-6х110.8.8.023 ГОСТ 7805-80	шт.			12	12	12	12	24	24	24	24	24	24	24	24	36	36	36	36	36	36	48	48	48	
32	Болт М30-6х100.8.8.023 ГОСТ 7805-80 (резьба на всю длину)	шт.	6	6	6	6	6	6	6	6	6	6	6	6	6	6	6	6	6	6	6	6	6	6	6	
33	Винт М3-6х18.5.8 ГОСТ 1491-70	шт.	2	2	2	2	2	2	2	2	2	2	2	2	2	2	4	4	4	4	4	4	4	4	4	
34	Винт М8-6х30.5.8 ГОСТ 11738-72 (с внутренним шестигранником)	шт.	8	8	12	12	12	12	16	16	16	16	16	16	16	16	20	20	20	20	20	20	24	24	24	
35	Гайка М6-7Н.10.023 ГОСТ 5927-80	шт.	16	16	24	29	29	29	37	37	37	37	42	42	42	42	50	50	50	55	55	55	63	63	63	
36	Гайка М20-7Н.10.023 ГОСТ 5927-80	шт.	16	16	32	32	32	32	48	48	48	48	48	48	48	48	64	64	64	64	64	64	80	80	80	
37	Гайка М30-7Н.10.023 ГОСТ 5927-80	шт.	6	6	6	6	6	6	6	6	6	6	6	6	6	6	6	6	6	6	6	6	6	6	6	
38	Шайба 16.65Г.029 ГОСТ 6402-70	шт.	52	52	66	66	66	66	80	80	80	80	80	80	80	80	94	94	94	94	94	94	108	108	108	

№п/п	Наименование	Ед.	Длина платформы, м																							
			6		9		12		15		18		21		24		27									
			Мах, т																							
			20	40	40	40	60	80	40	60	80	100	40	60	80	100	60	80	100	60	80	100	60	80	100	
39	Шайба 20.65Г.029 ГОСТ 6402-70	шт.	16	16	24	24	24	24	32	32	32	32	32	32	32	40	40	40	40	40	40	48	48	48		
40	Шайба 16.01.05 ГОСТ 11371-80	шт.	16	16	32	32	32	32	48	48	48	48	48	48	48	64	64	64	64	64	64	80	80	80		
41	Шайба 20.01.05 ГОСТ 11371-80	шт.			4	4	4	4	8	8	8	8	8	8	8	12	12	12	12	12	12	16	16	16		
42	Коробка соединительная JB01-4	шт.	1	1											1	1	1	1	1	1						
43	Коробка соединительная JB01-6	шт.			1	1	1	1							1	1	1	1	1	1	1	2	2	2		
44	Коробка соединительная JB01-8	шт.							1	1	1	1	1	1	1											
45	Тензодатчик ZSFY-A10t или ZSFY-SS10t (по согласованию с заказчиком)	шт.	4																							
46	Тензодатчик ZSFY-A20t или ZSFY-SS20t (по согласованию с заказчиком)	шт.		4	6	6	6		8	8				8	8		10			10			12			
47	Тензодатчик ZSFY-A30t или ZSFY-SS30t (по согласованию с заказчиком)	шт.						6			8	8			8	8		10	10		10	10		12		
48	Кабель шунтирующий	шт.	2	2	3	3	3	3	4	4	4	4	4	4	4	5	5	5	5	5	5	6	6	6		
49	Металлоручка РЗ-ЦХ20мм	м	13	13	19	22	22	22	28	28	28	28	31	31	31	31	37	37	37	40	40	40	46	46		
50	Штырь для фиксации весов BC100.23.00 или болт анкерный распорный M16x150 (по согласованию с заказчиком)	шт.	12	12	13	13	13	13	14	14	14	14	14	14	14	15	15	15	15	15	15	16	16	16		
51	Штырь заземления BC100.00.01	шт.	1	1	1	1	1	1	1	1	1	1	1	1	1	1	1	1	1	1	1	1	1	1		
52	Кабель заземления BC100.00.02	шт.	1	1	1	1	1	1	1	1	1	1	1	1	1	1	1	1	1	1	1	1	1	1		
53	Кабель КММ-4x0,35	м	40	40	40	40	40	40	40	40	40	40	40	40	40	40	40	40	40	40	40	40	40	40		
54	Весомерительный индикатор	шт.	1	1	1	1	1	1	1	1	1	1	1	1	1	1	1	1	1	1	1	1	1	1		
55	Кабель интерфейсный	шт.	1	1	1	1	1	1	1	1	1	1	1	1	1	1	1	1	1	1	1	1	1	1		
56	ПО на CD диске	шт.	1	1	1	1	1	1	1	1	1	1	1	1	1	1	1	1	1	1	1	1	1	1		
57	Руководство по эксплуатации	экз.	1	1	1	1	1	1	1	1	1	1	1	1	1	1	1	1	1	1	1	1	1	1		
Комплект настилов (по согласованию с заказчиком)																										
58	Настил BC100.19.00	шт.	1	1	2	2	2	2	3	3	3	3	3	3	3	4	4	4	4	4	4	5	5	5		
59	Настил BC100.19.00-01	шт.	3	3	4	6	6	6	7	7	7	7	9	9	9	9	10	10	10	12	12	12	13	13		
60	Прижим BC100.27.00	шт.	8	8	12	16	16	16	20	20	20	20	24	24	24	24	28	28	28	32	32	32	36	36		
61	Болт M10-6x65.5.8.01 ГОСТ7805-70 (резьба на всю длину)	шт.	16	16	24	32	32	32	40	40	40	40	48	48	48	48	56	56	56	64	64	64	72	72		
Комплект ограждений (по согласованию с заказчиком)																										
62	Ограждение BC100.25.00	шт.	4	4	6	8	8	8	10	10	10	10	12	12	12	12	14	14	14	16	16	16	18	18		
63	Болт M20-6x45.5.8.023 ГОСТ7805-80	шт.	32	32	48	64	64	64	80	80	80	80	96	96	96	96	112	112	112	128	128	128	144	144		
64	Шайба 20.65Г.029 ГОСТ 6402-70	шт.	32	32	48	64	64	64	80	80	80	80	96	96	96	96	112	112	112	128	128	128	144	144		
65	Шайба 20.01.05 ГОСТ 11371-80	шт.	32	32	48	64	64	64	80	80	80	80	96	96	96	96	112	112	112	128	128	128	144	144		

Приложение 2.

Комплектация весов ВСА-Р с установочным комплектом УК-2 (варианты установки 2.1-2.4).

№п/п	Наименование	Ед	Длина платформы, м																							
			6			9			12			15			18			21			24			27		
			Max, т																							
			20	40	40	40	60	80	40	60	80	100	40	60	80	100	60	80	100	60	80	100	60	80	100	
1	Платформа BC100.01.00(20т,40т,6м)	шт.	2	2	2	4			4				6													
2	Платформа BC100.03.00(20т,40т,3м)	шт.			2				2																	
3	Платформа BC100.04.00(60т,6м)	шт.					4			4				6			6			8			8			
4	Платформа BC100.05.00(60т,3м)	шт.							2							2							2			
5	Платформа BC100.06.00(80т,6м)	шт.						4		4				6			6			8			8			
6	Платформа BC100.06.00-01(100т,6м)	шт.									4					6			6			8		8		
7	Платформа BC100.07.00(80т,3м)	шт.								2							2						2			
8	Платформа BC100.07.00-01(100т,3м)	шт.									2							2					2			
9	Рама BC100.13.00	шт.			1	1	1	1	2	2	2	2	2	2	2	2	3	3	3	3	3	4	4	4		
10	Рама BC100.14.00	шт.	2	2	2	2	2	2	2	2	2	2	2	2	2	2	2	2	2	2	2	2	2	2		
11	Швеллер BC100.15.00	шт.	2	2	2	4	4	4	4	4	4	4	6	6	6	6	6	6	6	8	8	8	8	8		
12	Швеллер BC100.15.00-01	шт.			2				2	2	2	2					2	2	2				2	2	2	
13	Балка BC100.08.00(20т,40т)	шт.	2	2	3	3			4				4													
14	Балка BC100.09.00(60т)	шт.					3			4				4			5			5			6			
15	Балка BC100.10.00(80т)	шт.						3		4				4			5			5			6			
16	Балка BC100.10.00-01(100т)	шт.									4				4			5			5		6			
17	Кожух BC100.22.00	шт.	4	4	6	6	6	6	8	8	8	8	8	8	8	8	10	10	10	10	10	10	12	12	12	
18	Шайба BC100.00.03	шт.	16	16	24	24	24	24	32	32	32	32	32	32	32	32	40	40	40	40	40	40	48	48	48	
19	Втулка BC100.00.10	шт.			8	8	8	8	16	16	16	16	16	16	16	16	24	24	24	24	24	24	32	32	32	
20	Лист BC100.00.04	шт.	1	1	1	2	2	2	2	2	2	2	3	3	3	3	3	3	4	4	4	4	4	4	4	
21	Скоба BC100.00.05	шт.	16	16	24	29	29	29	37	37	37	37	42	42	42	42	50	50	50	55	55	55	63	63	63	
22	Кольцо BC100.00.09	шт.			4	4	4	4	8	8	8	8	8	8	8	8	12	12	12	12	12	12	16	16	16	
23	Болт М6-6х16.5.8.023 ГОСТ 7805-80	шт.	10	10	14	16	16	16	20	20	20	20	22	22	22	22	26	26	26	28	28	28	32	32	32	
24	Болт М16-6х30.6.8.023 ГОСТ 7805-80	шт.	12	12	18	18	18	18	24	24	24	24	24	24	24	24	30	30	30	30	30	30	36	36	36	
25	Болт М16-6х45.6.8.023 ГОСТ 7805-80	шт.	8	8	16	16	16	16	24	24	24	24	24	24	24	24	32	32	32	32	32	32	40	40	40	
26	Болт М16-6х55.6.8.023 ГОСТ 7805-80 (резьба на всю длину)	шт.	4	4	4	4	4	4	4	4	4	4	4	4	4	4	4	4	4	4	4	4	4	4	4	
27	Болт М20-6х70.8.8.023 ГОСТ 7805-80	шт.	16	16	16	16	16	16	16	16	16	16	16	16	16	16	16	16	16	16	16	16	16	16	16	
28	Болт М20-6х110.8.8.023 ГОСТ 7805-80	шт.			12	12	12	12	24	24	24	24	24	24	24	24	36	36	36	36	36	36	48	48	48	
29	Болт М30-6х100.8.8.023 ГОСТ 7805-80 (резьба на всю длину)	шт.	6	6	6	6	6	6	6	6	6	6	6	6	6	6	6	6	6	6	6	6	6	6	6	
30	Винт М3-6х18.5.8 ГОСТ 1491-70	шт.	2	2	2	2	2	2	2	2	2	2	2	2	2	2	4	4	4	4	4	4	4	4	4	
31	Винт М8-6х30.5.8 ГОСТ 11738-72 (с внутренним шестигранником)	шт.	8	8	12	12	12	12	16	16	16	16	16	16	16	16	20	20	20	20	20	20	24	24	24	
32	Гайка М6-7Н.10.023 ГОСТ 5927-80	шт.	16	16	24	29	29	29	37	37	37	37	42	42	42	42	50	50	50	55	55	55	63	63	63	
33	Гайка М16-7Н.10.023 ГОСТ 5927-80	шт.	4	4	4	4	4	4	4	4	4	4	4	4	4	4	4	4	4	4	4	4	4	4	4	
34	Гайка М20-7Н.10.023 ГОСТ 5927-80	шт.	16	16	32	32	32	32	48	48	48	48	48	48	48	48	64	64	64	64	64	64	80	80	80	
35	Гайка М30-7Н.10.023 ГОСТ 5927-80	шт.	6	6	6	6	6	6	6	6	6	6	6	6	6	6	6	6	6	6	6	6	6	6	6	
36	Шайба 16.65Г.029 ГОСТ 6402-70	шт.	20	20	34	34	34	34	48	48	48	48	48	48	48	48	62	62	62	62	62	62	76	76	76	
37	Шайба 20.65Г.029 ГОСТ 6402-70	шт.	16	16	24	24	24	24	32	32	32	32	32	32	32	32	40	40	40	40	40	40	48	48	48	
38	Шайба 16.01.05 ГОСТ 11371-80	шт.	16	16	32	32	32	32	48	48	48	48	48	48	48	48	64	64	64	64	64	64	80	80	80	

№п/п	Наименование	Ед.	Длина платформы, м																							
			6		9		12		15		18		21		24		27									
			Max, т																							
			20	40	40	40	60	80	40	60	80	100	40	60	80	100	60	80	100	60	80	100	60	80	100	
39	Шайба 20.01.05 ГОСТ 11371-80	шт.			4	4	4	4	8	8	8	8	8	8	8	12	12	12	12	12	12	16	16	16		
40	Коробка соединительная JB01-4	шт.	1	1											1	1	1	1	1	1						
41	Коробка соединительная JB01-6	шт.			1	1	1	1							1	1	1	1	1	1	2	2	2			
42	Коробка соединительная JB01-8	шт.						1	1	1	1	1	1	1												
43	Тензодатчик ZSFY-A10t или ZSFY-SS10t (по согласованию с заказчиком)	шт.	4																							
44	Тензодатчик ZSFY-A20t или ZSFY-SS20t (по согласованию с заказчиком)	шт.		4	6	6	6	8	8				8	8		10			10			12				
45	Тензодатчик ZSFY-A30t или ZSFY-SS30t (по согласованию с заказчиком)	шт.					6		8	8			8	8		10	10		10	10		12	12			
46	Кабель шунтирующий	шт.	2	2	3	3	3	4	4	4	4	4	4	4	5	5	5	5	5	5	6	6	6			
47	Металлорукав P3-ЦХ20мм	м	13	13	19	22	22	22	28	28	28	31	31	31	31	37	37	37	40	40	40	46	46			
48	Штырь для фиксации весов BC100.23.00 или болт анкерный распорный M16x150 (по согласованию с заказчиком)	шт.	4	4	5	5	5	6	6	6	6	6	6	6	7	7	7	7	7	7	8	8	8			
49	Штырь заземления BC100.00.01	шт.	1	1	1	1	1	1	1	1	1	1	1	1	1	1	1	1	1	1	1	1	1			
50	Кабель заземления BC100.00.02	шт.	1	1	1	1	1	1	1	1	1	1	1	1	1	1	1	1	1	1	1	1	1			
51	Кабель КММ-4x0,35	м	40	40	40	40	40	40	40	40	40	40	40	40	40	40	40	40	40	40	40	40	40			
52	Весоизмерительный индикатор	шт.	1	1	1	1	1	1	1	1	1	1	1	1	1	1	1	1	1	1	1	1	1			
53	Кабель интерфейсный	шт.	1	1	1	1	1	1	1	1	1	1	1	1	1	1	1	1	1	1	1	1	1			
54	ПО на CD диске	шт.	1	1	1	1	1	1	1	1	1	1	1	1	1	1	1	1	1	1	1	1	1			
55	Руководство по эксплуатации	экз.	1	1	1	1	1	1	1	1	1	1	1	1	1	1	1	1	1	1	1	1	1			
Комплект настилов (по согласованию с заказчиком, вариант установки 2.1-2.3, 2.4 без ограждения)																										
56	Настил BC100.19.00	шт.	1	1	2	2	2	3	3	3	3	3	3	3	4	4	4	4	4	4	5	5	5			
57	Настил BC100.19.00-01	шт.	3	3	4	6	6	7	7	7	7	9	9	9	9	10	10	10	12	12	12	13	13			
58	Прижим BC100.27.00	шт.	8	8	12	16	16	20	20	20	20	24	24	24	24	28	28	28	32	32	32	36	36			
59	Болт M10-6gx65.5.8.01 ГОСТ7805-70 (резьба на всю длину)	шт.	16	16	24	32	32	40	40	40	40	48	48	48	48	56	56	56	64	64	64	72	72			
Комплект настилов (по согласованию с заказчиком, вариант установки 2.4 с ограждением)																										
60	Настил BC100.19.00-01	шт.	4	4	6	8	8	10	10	10	10	12	12	12	12	14	14	14	16	16	16	18	18			
61	Планка BC100.26.00	шт.	2	2	2	2	2	2	2	2	2	2	2	2	2	2	2	2	2	2	2	2	2			
62	Прижим BC100.27.00	шт.	8	8	12	16	16	20	20	20	20	24	24	24	24	28	28	28	32	32	32	36	36			
63	Лист BC100.00.12	шт.	2	2	2	2	2	2	2	2	2	2	2	2	2	2	2	2	2	2	2	2	2			
64	Болт M10-6gx65.5.8.01 ГОСТ7805-70 (резьба на всю длину)	шт.	20	20	28	36	36	44	44	44	44	52	52	52	52	60	60	60	68	68	68	76	76			
Комплект ограждений (по согласованию с заказчиком)																										
65	Ограждение BC100.25.00	шт.	4	4	6	8	8	10	10	10	10	12	12	12	12	14	14	14	16	16	16	18	18			
66	Болт M20-6gx45.5.8.023 ГОСТ7805-80	шт.	32	32	48	64	64	80	80	80	80	96	96	96	96	112	112	112	128	128	128	144	144			
67	Шайба 20.65Г.029 ГОСТ 6402-70	шт.	32	32	48	64	64	80	80	80	80	96	96	96	96	112	112	112	128	128	128	144	144			
68	Шайба 20.01.05 ГОСТ 11371-80	шт.	32	32	48	64	64	80	80	80	80	96	96	96	96	112	112	112	128	128	128	144	144			

Приложение 3.

Комплектация весов ВСА-Р с установочным комплектом УК-3 (варианты установки 3.1 и 3.2).

№п/п	Наименование	Ед	Длина платформы, м																							
			6		9		12		15		18		21		24		27									
			Max, т																							
			20	40	40	40	60	80	40	60	80	100	40	60	80	100	60	80	100	60	80	100	60	80	100	
1	Платформа ВС100.01.00(20т,40т,6м)	шт.	2	2	2	4			4				6													
2	Платформа ВС100.03.00(20т,40т,3м)	шт.			2				2																	
3	Платформа ВС100.04.00(60т,6м)	шт.						4					6			6			8				8			
4	Платформа ВС100.05.00(60т,3м)	шт.							2							2							2			
5	Платформа ВС100.06.00(80т,6м)	шт.						4			4			6			6			8			8			
6	Платформа ВС100.06.00-01(100т,6м)	шт.								4				6			6			8			8			
7	Платформа ВС100.07.00(80т,3м)	шт.							2							2							2			
8	Платформа ВС100.07.00-01(100т,3м)	шт.								2							2						2			
9	Балка ВС100.08.00(20т,40т)	шт.	2	2	3	3			4				4													
10	Балка ВС100.09.00(60т)	шт.					3			4				4			5			5			6			
11	Балка ВС100.10.00(80т)	шт.						3			4				4			5			5		6			
12	Балка ВС100.10.00-01(100т)	шт.									4				4			5			5		6			
13	Кожух ВС100.22.00	шт.	4	4	6	6	6	6	8	8	8	8	8	8	8	10	10	10	10	10	10	12	12	12		
14	Шайба ВС100.00.03	шт.	16	16	24	24	24	24	32	32	32	32	32	32	32	32	32	32	32	32	32	32	32	32		
15	Втулка ВС100.00.10	шт.			8	8	8	8	16	16	16	16	16	16	16	16	24	24	24	24	24	24	24	32	32	32
16	Лист ВС100.00.04	шт.	1	1	1	2	2	2	2	2	2	2	3	3	3	3	3	3	4	4	4	4	4	4	4	
17	Скоба ВС100.00.05	шт.	16	16	24	29	29	29	37	37	37	37	42	42	42	42	50	50	50	55	55	55	63	63	63	
18	Кольцо ВС100.00.09	шт.			4	4	4	4	8	8	8	8	8	8	8	8	12	12	12	12	12	12	16	16	16	
19	Болт М6-6х16.5.8.023 ГОСТ 7805-80	шт.	10	10	14	16	16	16	20	20	20	20	22	22	22	22	26	26	26	28	28	28	32	32	32	
20	Болт М16-6х30.6.8.023 ГОСТ 7805-80	шт.	12	12	18	18	18	18	24	24	24	24	24	24	24	24	30	30	30	30	30	30	36	36	36	
21	Болт М20-6х70.8.8.023 ГОСТ 7805-80	шт.	16	16	16	16	16	16	16	16	16	16	16	16	16	16	16	16	16	16	16	16	16	16	16	
22	Болт М20-6х110.8.8.023 ГОСТ 7805-80	шт.			12	12	12	12	24	24	24	24	24	24	24	24	36	36	36	36	36	36	48	48	48	
23	Болт М30-6х100.8.8.023 ГОСТ 7805-80 (резьба на всю длину)	шт.	6	6	6	6	6	6	6	6	6	6	6	6	6	6	6	6	6	6	6	6	6	6	6	
24	Винт М3-6х18.5.8 ГОСТ 1491-70	шт.	2	2	2	2	2	2	2	2	2	2	2	2	2	2	4	4	4	4	4	4	4	4	4	
25	Винт М8-6х30.5.8 ГОСТ 11738-72 (с внутренним шестигранником)	шт.	8	8	12	12	12	12	16	16	16	16	16	16	16	16	20	20	20	20	20	20	24	24	24	
26	Гайка М6-7Н.10.023 ГОСТ 5927-80	шт.	16	16	24	29	29	29	37	37	37	37	42	42	42	42	50	50	50	55	55	55	63	63	63	
27	Гайка М16-7Н.10.023 ГОСТ 5927-80	шт.	4	4	4	4	4	4	4	4	4	4	4	4	4	4	4	4	4	4	4	4	4	4	4	
28	Гайка М20-7Н.10.023 ГОСТ 5927-80	шт.	16	16	32	32	32	32	48	48	48	48	48	48	48	48	64	64	64	64	64	64	80	80	80	
29	Гайка М30-7Н.10.023 ГОСТ 5927-80	шт.	6	6	6	6	6	6	6	6	6	6	6	6	6	6	6	6	6	6	6	6	6	6	6	
30	Шайба 16.65Г.029 ГОСТ 6402-70	шт.	12	12	18	18	18	18	24	24	24	24	24	24	24	24	30	30	30	30	30	30	36	36	36	
31	Шайба 20.65Г.029 ГОСТ 6402-70	шт.	16	16	24	24	24	24	32	32	32	32	32	32	32	32	40	40	40	40	40	40	48	48	48	
32	Шайба 20.01.05 ГОСТ 11371-80	шт.			4	4	4	4	8	8	8	8	8	8	8	8	12	12	12	12	12	12	16	16	16	
33	Коробка соединительная JB01-4	шт.	1	1													1	1	1	1	1	1				
34	Коробка соединительная JB01-6	шт.			1	1	1	1									1	1	1	1	1	1	2	2	2	
35	Коробка соединительная JB01-8	шт.							1	1	1	1	1	1	1	1										
36	Тензодатчик ZSFY-A10t или ZSFY-SS10t (по согласованию с заказчиком)	шт.	4																							
37	Тензодатчик ZSFY-A20t или ZSFY-SS20t (по согласованию с заказчиком)	шт.		4	6	6	6		8	8				8	8		10			10				12		

№п/п	Наименование	Ед.	Длина платформы, м																							
			6			9			12			15			18			21			24			27		
			Мах, т																							
			20	40	40	40	60	80	40	60	80	100	40	60	80	100	60	80	100	60	80	100	60	80	100	
38	Тензодатчик ZSFY-A30t или ZSFY-SS30t (по согласованию с заказчиком)	шт.						6			8	8			8	8			10	10			10	10		
39	Кабель шунтирующий	шт.	2	2	3	3	3	3	4	4	4	4	4	4	4	4	4	5	5	5	5	5	5	6	6	6
40	Металлорукав РЗ-ЦХ20мм	м	13	13	19	22	22	22	28	28	28	28	31	31	31	31	37	37	37	40	40	40	46	46	46	
42	Штырь заземления ВС100.00.01	шт.	1	1	1	1	1	1	1	1	1	1	1	1	1	1	1	1	1	1	1	1	1	1	1	
43	Кабель заземления ВС100.00.02	шт.	1	1	1	1	1	1	1	1	1	1	1	1	1	1	1	1	1	1	1	1	1	1	1	
44	Кабель КММ-4х0,35	м	40	40	40	40	40	40	40	40	40	40	40	40	40	40	40	40	40	40	40	40	40	40	40	
45	Весоизмерительный индикатор	шт.	1	1	1	1	1	1	1	1	1	1	1	1	1	1	1	1	1	1	1	1	1	1	1	
46	Кабель интерфейсный	шт.	1	1	1	1	1	1	1	1	1	1	1	1	1	1	1	1	1	1	1	1	1	1	1	
47	ПО на CD диске	шт.	1	1	1	1	1	1	1	1	1	1	1	1	1	1	1	1	1	1	1	1	1	1	1	
48	Руководство по эксплуатации	экз.	1	1	1	1	1	1	1	1	1	1	1	1	1	1	1	1	1	1	1	1	1	1	1	
Комплект закладных плит																										
49	Плита закладная ВС100.20.00	шт.	4	4	6	6	6	6	8	8	8	8	8	8	8	8	10	10	10	10	10	10	12	12	12	
50	Плита закладная ВС100.21.00	шт.					2	2		2	2	2		2	2	2	2	2	2	2	2	2	2	2	2	
51	Плита закладная ВС100.21.00-01	шт.	2	2	2	2			2				2													
Комплект настилов (по согласованию с заказчиком, вариант установки 3.1, 3.2 без ограждения)																										
52	Настил ВС100.19.00	шт.	1	1	2	2	2	2	3	3	3	3	3	3	3	3	4	4	4	4	4	4	5	5	5	
53	Настил ВС100.19.00-01	шт.	3	3	4	6	6	6	7	7	7	7	9	9	9	9	10	10	10	12	12	12	13	13	13	
54	Прижим ВС100.27.00	шт.	8	8	12	16	16	16	20	20	20	20	24	24	24	24	28	28	28	32	32	32	36	36	36	
55	Болт М10-6gx65.5.8.01 ГОСТ7805-70 (резьба на всю длину)	шт.	16	16	24	32	32	32	40	40	40	40	48	48	48	48	56	56	56	64	64	64	72	72	72	
Комплект настилов (по согласованию с заказчиком, вариант установки 3.2 с ограждением)																										
56	Настил ВС100.19.00-01	шт.	4	4	6	8	8	8	10	10	10	10	12	12	12	12	14	14	14	16	16	16	18	18	18	
57	Планка ВС100.26.00	шт.	2	2	2	2	2	2	2	2	2	2	2	2	2	2	2	2	2	2	2	2	2	2	2	
58	Прижим ВС100.27.00	шт.	8	8	12	16	16	16	20	20	20	20	24	24	24	24	28	28	28	32	32	32	36	36	36	
59	Лист ВС100.00.12	шт.	2	2	2	2	2	2	2	2	2	2	2	2	2	2	2	2	2	2	2	2	2	2	2	
60	Болт М10-6gx65.5.8.01 ГОСТ7805-70 (резьба на всю длину)	шт.	20	20	28	36	36	36	44	44	44	44	52	52	52	52	60	60	60	68	68	68	76	76	76	
Комплект ограждений (по согласованию с заказчиком)																										
61	Ограждение ВС100.25.00	шт.	4	4	6	8	8	8	10	10	10	10	12	12	12	12	14	14	14	16	16	16	18	18	18	
62	Болт М20-6gx45.5.8.023 ГОСТ7805-80	шт.	32	32	48	64	64	64	80	80	80	80	96	96	96	96	112	112	112	128	128	128	144	144	144	
63	Шайба 20.65Г.029 ГОСТ 6402-70	шт.	32	32	48	64	64	64	80	80	80	80	96	96	96	96	112	112	112	128	128	128	144	144	144	
64	Шайба 20.01.05 ГОСТ 11371-80	шт.	32	32	48	64	64	64	80	80	80	80	96	96	96	96	112	112	112	128	128	128	144	144	144	

## КОРЕШОК ГАРАНТИЙНОГО ТАЛОНА

(остаётся у покупателя)

Весы автомобильные

ВСА-Р \_\_\_\_\_ Зав. номер \_\_\_\_\_

Дата выпуска \_\_\_\_\_

Дата продажи \_\_\_\_\_

Адрес предприятия-изготовителя: ЗАО "ВЕС-СЕРВИС"

Россия, 194156, Санкт-Петербург, ул. Сердобольская, д. 1

Тел/факс:(812)324-64-00

отметки предприятия, осуществляющего гарантийный ремонт;

Название предприятия: \_\_\_\_\_

Адрес предприятия: \_\_\_\_\_

Телефон \_\_\_\_\_, Факс \_\_\_\_\_

Фамилия ответственного: \_\_\_\_\_ Подпись \_\_\_\_\_

Печать

-----

## ГАРАНТИЙНЫЙ ТАЛОН

(направляется в ЗАО "ВЕС-СЕРВИС" ремонтным предприятием")

Весы автомобильные

ВСА-Р \_\_\_\_\_ Зав. номер \_\_\_\_\_

Дата выпуска \_\_\_\_\_

Дата продажи \_\_\_\_\_

Адрес предприятия-изготовителя: ЗАО "ВЕС-СЕРВИС"

Россия, 194156, Санкт-Петербург, ул. Сердобольская, д. 1

Тел/факс:(812)324-64-00

отметки предприятия, осуществляющего гарантийный ремонт;

Название предприятия: \_\_\_\_\_

Адрес предприятия: \_\_\_\_\_

Телефон \_\_\_\_\_, Факс \_\_\_\_\_

Фамилия ответственного: \_\_\_\_\_ Подпись \_\_\_\_\_

Печать